

**SENA**

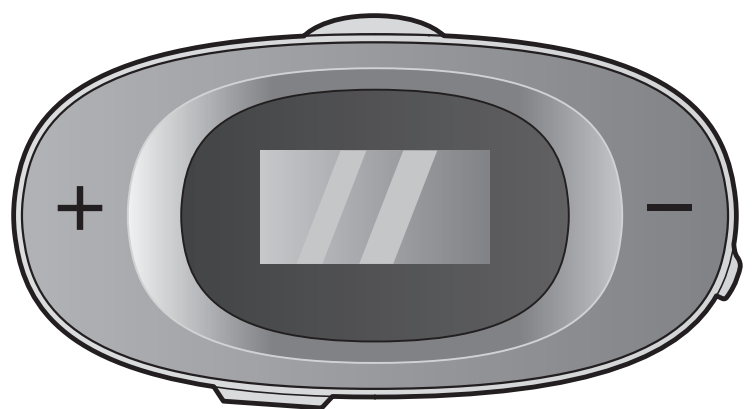

# **SR LITE**

**МОТОГАРНИТУРА С  
BLUETOOTH ИНТЕРКОМ**

**РУКОВОДСТВО ПОЛЬЗОВАТЕЛЯ**

Версия 1.0.2

РУССКИЙ

# СОДЕРЖАНИЕ

## **1. ОПИСАНИЕ МОТОГАРНИТУРЫ 5R LITE 5**

---

- 1.1 Свойства устройства 5
- 1.2 Основное устройство гарнитуры 6
- 1.3 Комплект поставки 7

## **2. УСТАНОВКА ГАРНИТУРЫ НА ШЛЕМ 8**

---

- 2.1 Подготовка шлема к установке 8
- 2.2 С помощью зажима 8
- 2.3 С помощью переходника с клейкой поверхностью 9
- 2.4 Установка динамиков 10
- 2.5 Размещение кабелей 11
- 2.6 Установка микрофона 11

## **3. НАЧАЛО РАБОТЫ 12**

---

- 3.1 Программное обеспечение Sena 12
  - 3.1.1 Приложение SENA MOTORCYCLES 12
  - 3.1.2 Программа Sena Device Manager 12
- 3.2 Зарядка 12
- 3.3 Обозначение иконок 13
- 3.4 Включение/Выключение 13
- 3.5 Проверка уровня заряда батареи 14
- 3.6 Регулировка громкости 14

<b>4. СОПРЯЖЕНИЕ ГАРНИТУРЫ С BLUETOOTH УСТРОЙСТВАМИ</b>	<b>15</b>
<b>4.1 Сопряжение с мобильным телефоном</b>	<b>15</b>
4.1.1 Первоначальное сопряжение	15
4.1.2 Сопряжение с выключенной гарнитурой	16
4.1.3 Сопряжение с включенной гарнитурой	16
<b>4.2 Сопряжение со вторым мобильным телефоном, устройством GPS и адаптером SR10</b>	<b>17</b>
<b>4.3 Сопряжение с GPS устройством</b>	<b>18</b>
<b>4.4 Выборочное сопряжение: Профиль Hands-Free или A2DP</b>	<b>19</b>
4.4.1 Выборочное сопряжение с телефоном	19
4.4.2 Выборочное сопряжение с медиаплеером	20
<b>5. МОБИЛЬНЫЙ ТЕЛЕФОН</b>	<b>21</b>
<b>5.1 Управление звонками по телефону</b>	<b>21</b>
<b>5.2 Быстрый набор</b>	<b>22</b>
5.2.1 Назначение номеров быстрого набора	22
5.2.2 Набор номера быстрого набора	22
<b>6. СТЕРЕОМУЗЫКА</b>	<b>24</b>
<b>6.1 Музыка через Bluetooth устройства</b>	<b>24</b>
<b>6.2 Совместное прослушивание музыки</b>	<b>25</b>
<b>7. BLUETOOTH ИНТЕРКОМ</b>	<b>26</b>
<b>7.1 Сопряжение интерком</b>	<b>26</b>
7.1.1 С помощью функции умного сопряжения (SIP)	26
7.1.2 С помощью кнопок	27
<b>7.2 Сопряжение в обратном порядке</b>	<b>28</b>
<b>7.3 Двухсторонний интерком</b>	<b>29</b>

<b>8. УНИВЕРСАЛЬНЫЙ ИНТЕРКОМ</b>	<b>30</b>
8.1 Сопряжение универсального интерком	30
8.2 Двухсторонний универсальный интерком	31
<b>9. ПРИОРИТЕТ ФУНКЦИЙ И ОБНОВЛЕНИЕ ПРОШИВКИ</b>	<b>32</b>
9.1 Приоритет функций	32
9.2 Обновление прошивки	32
<b>10. МЕНЮ НАСТРОЕК</b>	<b>33</b>
10.1 Настройки гарнитуры	33
10.1.1 Удалить все сопряжения	34
10.1.2 Сопряжение с пультом ДУ	34
10.2 Настройка гарнитуры с помощью ПО Sena	34
10.2.1 Язык устройства	35
10.2.2 Приоритет источника звука	35
10.2.3 Голосовое управление телефоном	35
10.2.4 Голосовое управление интеркомом	35
10.2.5 Многозадачность аудио	36
10.2.6 Громкость фоновых звуков	37
10.2.7 HD интерком	37
10.2.8 HD голос	37
10.2.9 Голосовые подсказки	37
10.2.10 Продвинутая система шумоподавления	37
<b>11. УСТРАНЕНИЕ НЕИСПРАВНОСТЕЙ</b>	<b>38</b>
11.1 Перезагрузка системы	38
11.2 Возврат к заводским настройкам	39

# 1. ОПИСАНИЕ МОТОГАРНИТУРЫ 5R LITE

## 1.1 Свойства устройства



Bluetooth® 5.1



Интерком до 700 м\*



Двухсторонний интерком



Многозадачный аудио режим



ЖК дисплей



Обновление прошивки

\* на открытой местности

## 1.2 Основное устройство гарнитуры

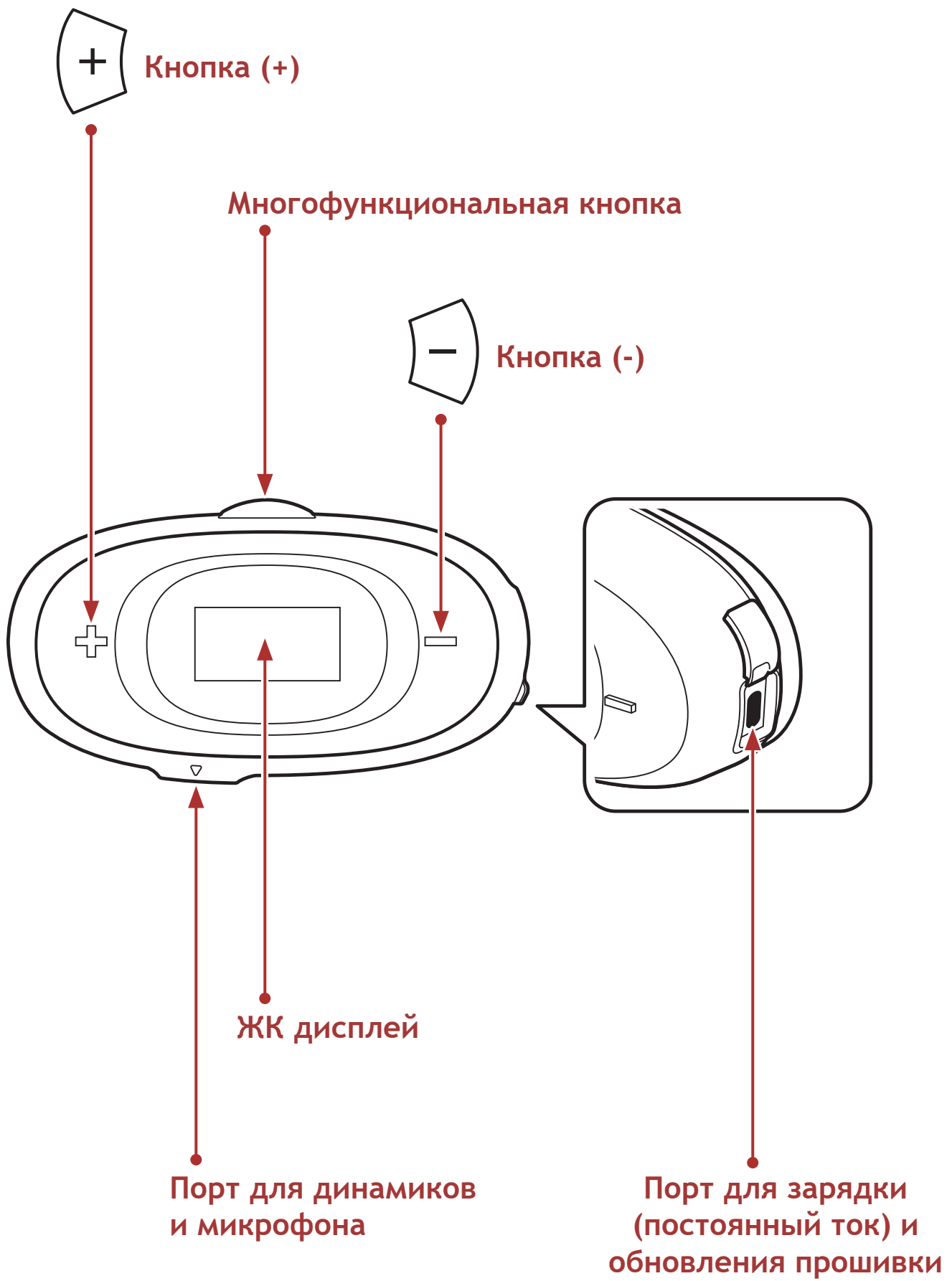

## 1.3 Комплект поставки

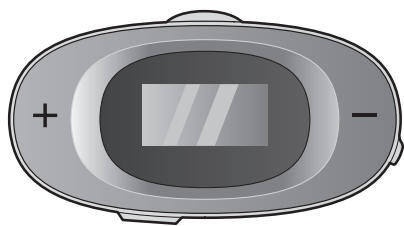

Гарнитура 5R LITE

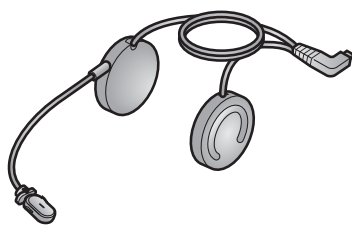

Кабель для подключения микрофона и наушники

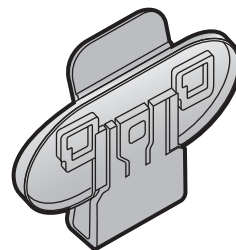

Зажим

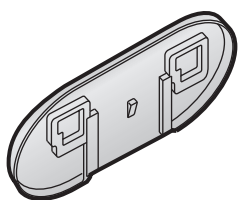

Переходник с клейкой поверхностью

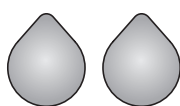

Клейкие прокладки для динамиков

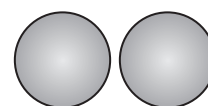

Проставки под динамики

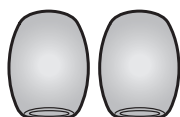

Губки для микрофона

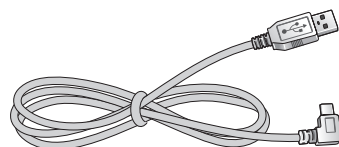

USB-кабель питания и передачи данных (USB-C)

## 2. УСТАНОВКА ГАРНИТУРЫ НА ШЛЕМ

Чтобы установить гарнитуру на шлем, выполните следующие действия:

### 2.1 Подготовка шлема к установке

Отсоедините защелки внутренней прокладки и снимите ее со шлема.

### 2.2 С помощью зажима

1. Вставьте гарнитуру в зажим, используя два соединительных паза на задней панели устройства.

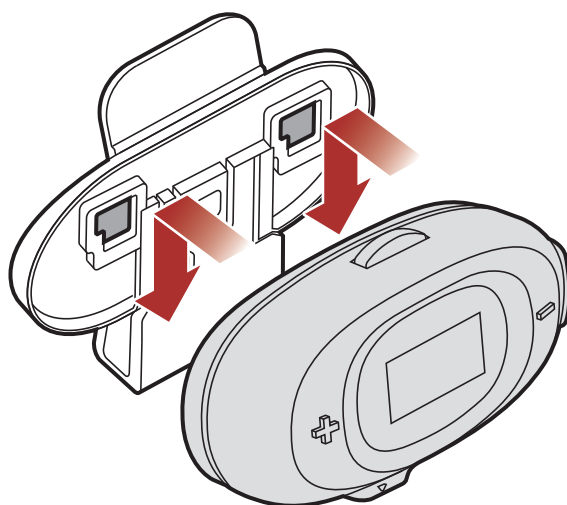

2. Вставьте заднюю пластину блока зажима между внутренней прокладкой и внешней оболочкой левой стороны шлема.

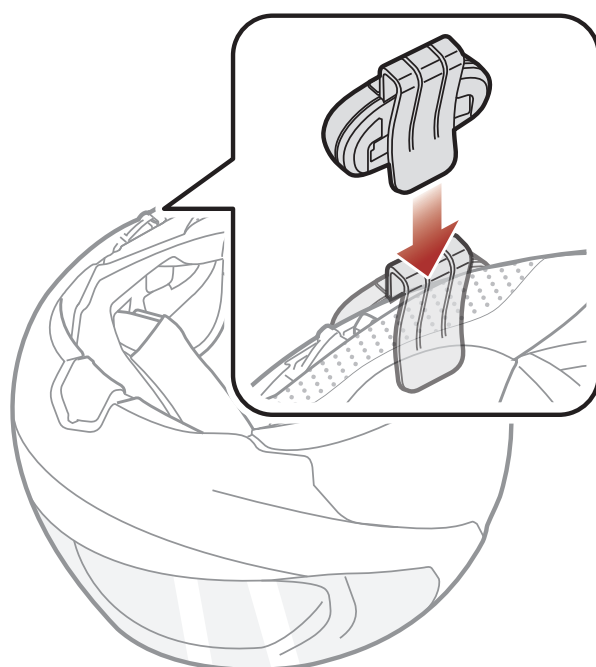



3. Совместите стрелки на разъеме основного блока гарнитуры с кабелем динамиков и подвешного микрофона и вставьте динамики и кабель подвешного микрофона в разъем основного блока гарнитуры.

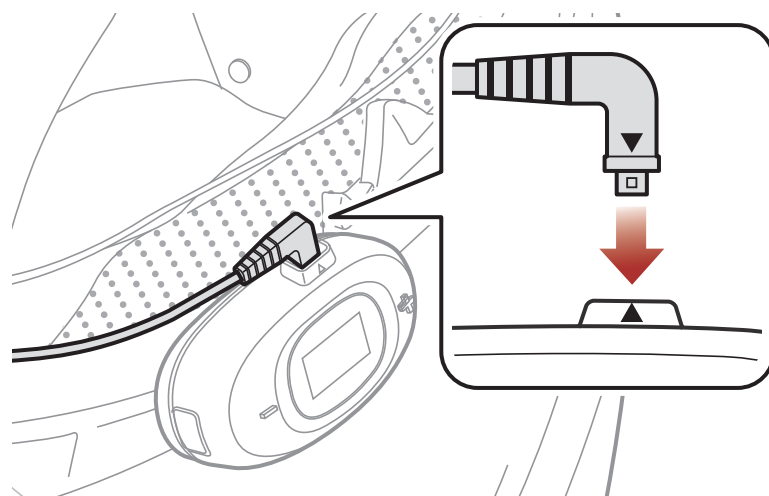

### 2.3 С помощью переходника с клейкой поверхностью

1. Вставьте гарнитуру в переходник с клейкой поверхностью, используя два соединительных паза на задней панели устройства.

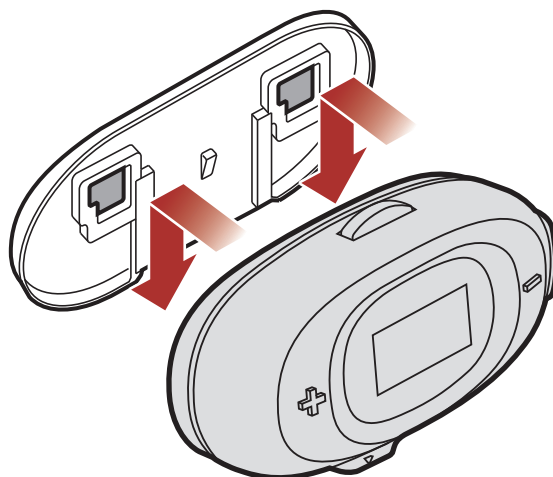

2. Очистите поверхность на левой стороне шлема, где будет крепиться гарнитура, влажной салфеткой и дождитесь, пока поверхность высохнет.

3. Снимите защитное покрытие с клейкой стороны переходника и прикрепите клейкой стороной на очищенную поверхность шлема.

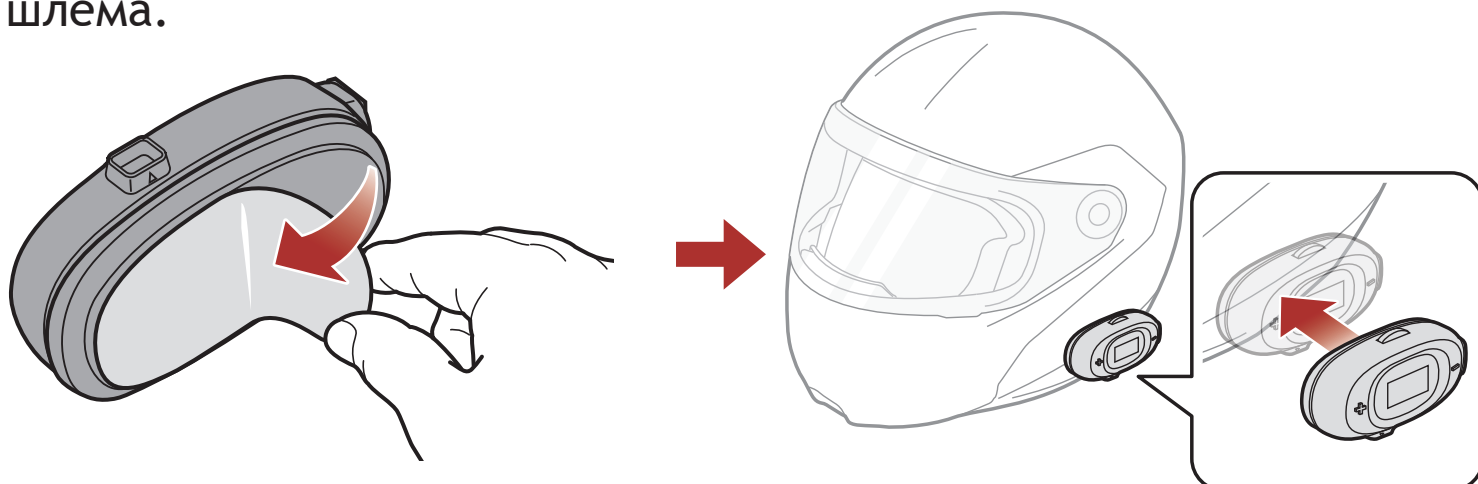

**Примечание:** Убедитесь, что переходник надежно закреплен на поверхности шлема. Максимальное склеивание произойдет через 24 часа

4. Совместите стрелки на разъеме основного блока гарнитуры с кабелем динамиков и подвешного микрофона и вставьте динамики и кабель подвешного микрофона в разъем основного блока гарнитуры.

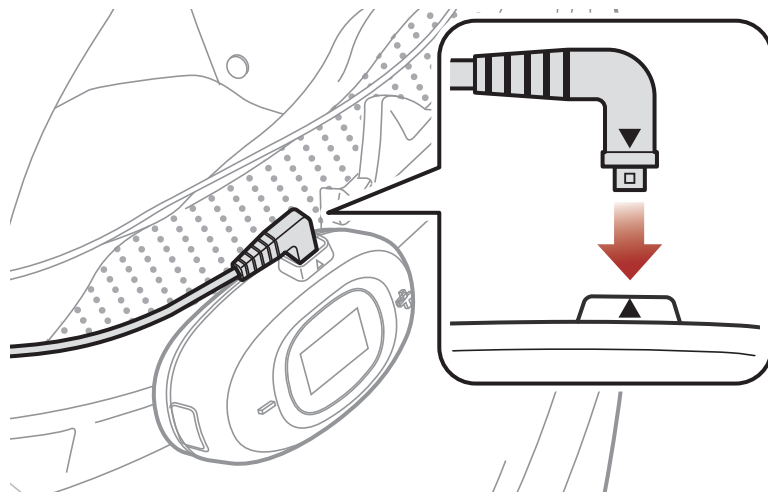

### 2.4 Установка динамиков

1. Снимите защитное покрытие с клейких прокладок для динамиков и поместите их в специальные углубления для ушей в шлеме.

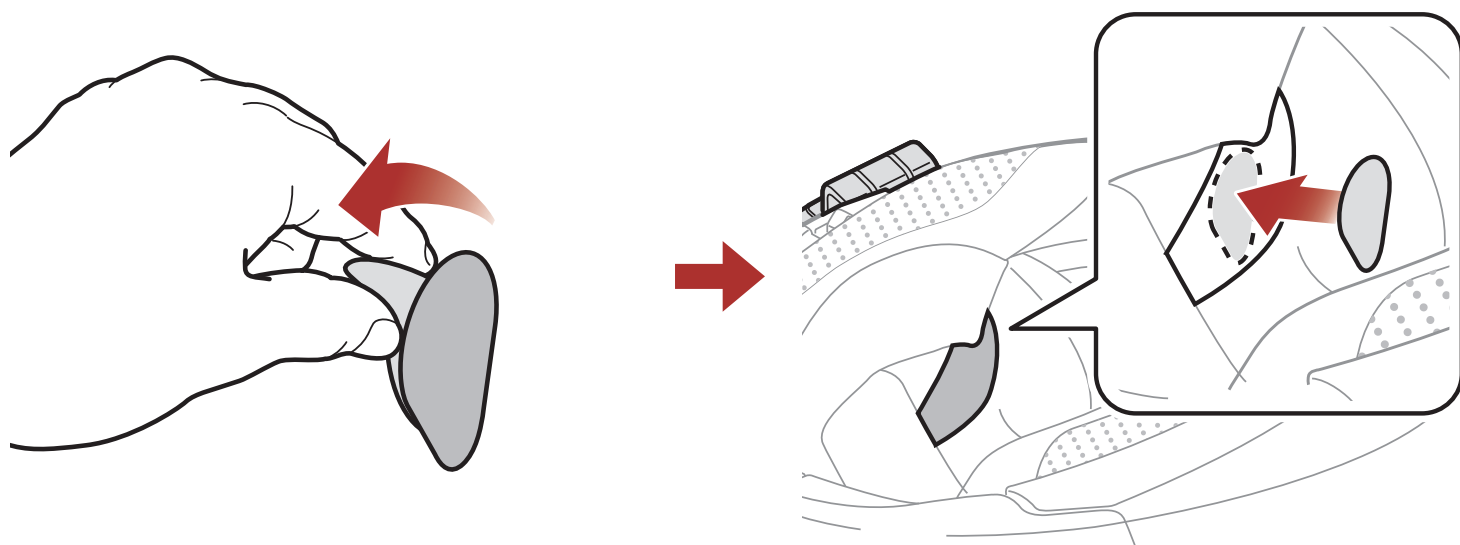

2. Прикрепите динамики на клейкие прокладки внутри шлема.

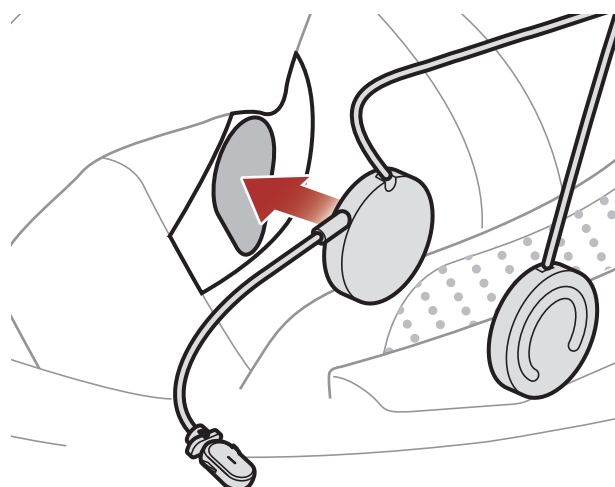

3. Повторите действия на другой стороне.

**Примечание:** Если ваши динамики расположены слишком близко к ушам и вызывают дискомфорт при ношении, вы можете прикрепить губку динамика к передней части динамика.

### 2.5 Размещение кабелей

Разместите кабели во внутренней части шлема и установите прокладку на место.

### 2.6 Установка микрофона

Наденьте шлем и убедитесь, что микрофон расположен максимально близко ко рту.

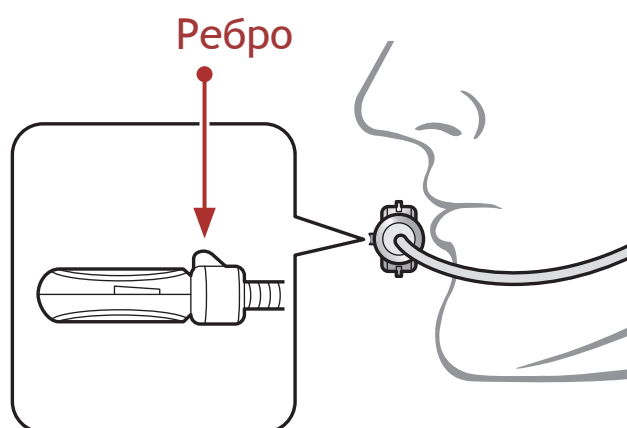

Отрегулируйте направление микрофона так, чтобы ребро микрофона было обращено наружу, в сторону от вашего рта.

## 3. НАЧАЛО РАБОТЫ

### 3.1 Программное обеспечение Sena

#### 3.1.1 Приложение Sena Motorcycles

Вы можете использовать приложение **SENA MOTORCYCLES** для быстрой настройки различных функций и характеристик гарнитуры и подключения гарнитуры к смартфону.



- Загрузите приложение **Sena Motorcycles** с помощью **Google Play Store** или **App Store**.

#### 3.1.2 Программа Sena Device Manager

Программа **Sena Device Manager** позволяет обновлять прошивку и настраивать параметры гарнитуры с вашего компьютера.



- Скачайте программу **Sena Device Manager** на сайте [sena.com](http://sena.com).

### 3.2 Зарядка

#### Зарядка гарнитуры

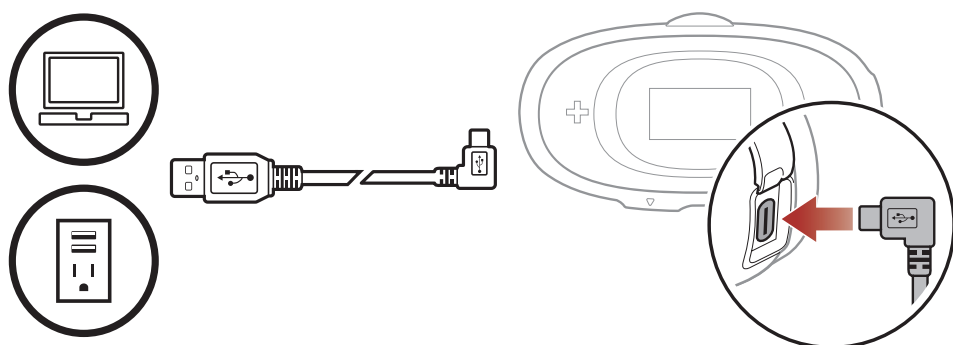

Время полной зарядки гарнитуры составляет примерно 2,5 часа (может меняться в зависимости от способа зарядки).

**Примечание:**

- Вы можете использовать зарядное устройство другого производителя, только если оно сертифицировано FCC, CE, IC или другим, одобренным Sena сертификационным агентством.
- Использование несанкционированного зарядного устройства может привести к возгоранию, взрыву, утечке и другим опасностям, которые также могут сократить срок службы или производительность аккумулятора.
- Гарнитура совместима только с зарядными USB-устройствами с входным напряжением 5 В.

### 3.3 Обозначение иконок



**Нажать** кнопку указанное количество раз



**Нажать и удерживать** кнопку в течение указанного времени



"Hello" (Привет)

**Голосовое сообщение**

### 3.4 Включение/Выключение гарнитуры

**Включить**



=

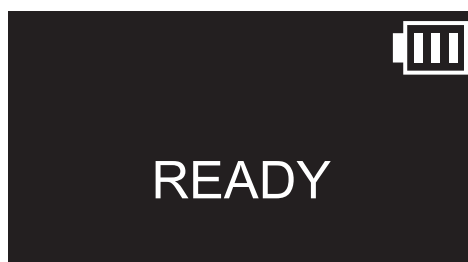

**Выключить**



=

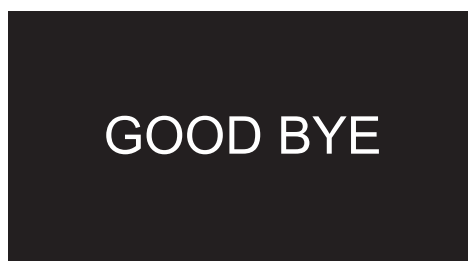

## 3.5 Проверка уровня заряда батареи

### ЖК дисплей



## 3.6 Регулировка громкости

Вы можете регулировать уровень громкости, нажимая кнопку (+) или кнопку (-). Уровень громкости устанавливается и сохраняется отдельно для каждого аудио источника (телефон, интерком), даже после выключения/перезагрузки гарнитуры.

### Прибавить/Убавить громкость

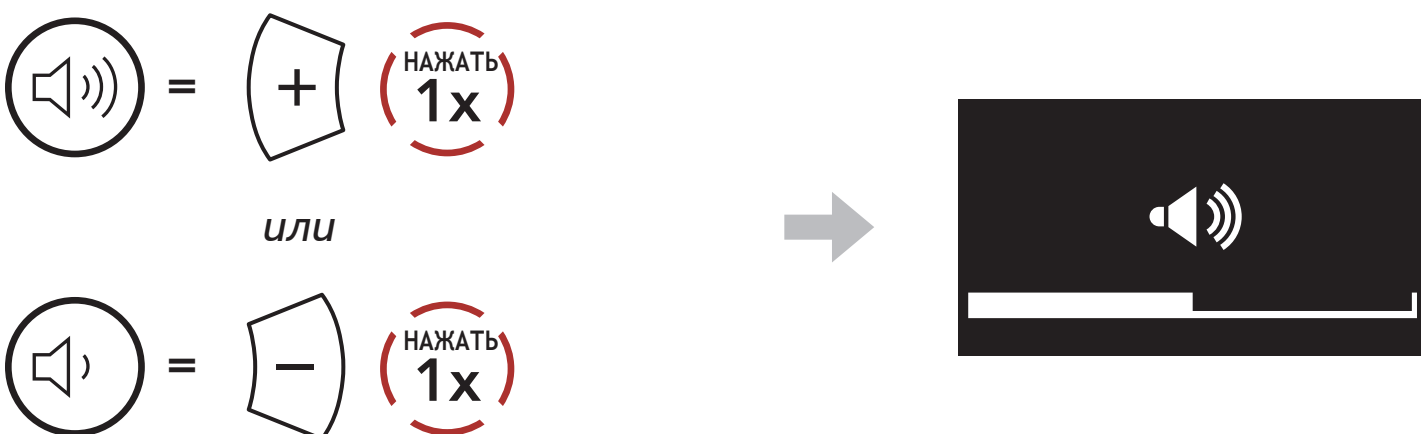

## 4. СОПРЯЖЕНИЕ С BLUETOOTH УСТРОЙСТВАМИ

Перед первым использованием гарнитуры с другими Bluetooth-устройствами необходимо выполнить сопряжение между ними. Это позволит устройствам распознавать и подключаться друг к другу, когда они находятся в радиусе действия.

Гарнитура может быть сопряжена с различными Bluetooth устройствами, такими как мобильный телефон, GPS-навигатор, MP3-плеер или адаптер двухсторонней радиосвязи Sena SR10 через сопряжение с мобильным телефоном и сопряжение со вторым мобильным телефоном.

### 4.1 Сопряжение с мобильным телефоном

Ниже описаны три способа сопряжения с мобильным телефоном.

#### 4.1.1 Первоначальное сопряжение 5R LITE

Гарнитура автоматически перейдет в режим сопряжения с телефоном при первом включении гарнитуры или в следующих случаях:

- Перезагрузка после сброса к заводским настройкам; или
- Перезагрузка после удаления информации о предыдущих сопряжениях

1. Нажмите и удерживайте Кнопку (+) и Кнопку (-) 1 секунду.

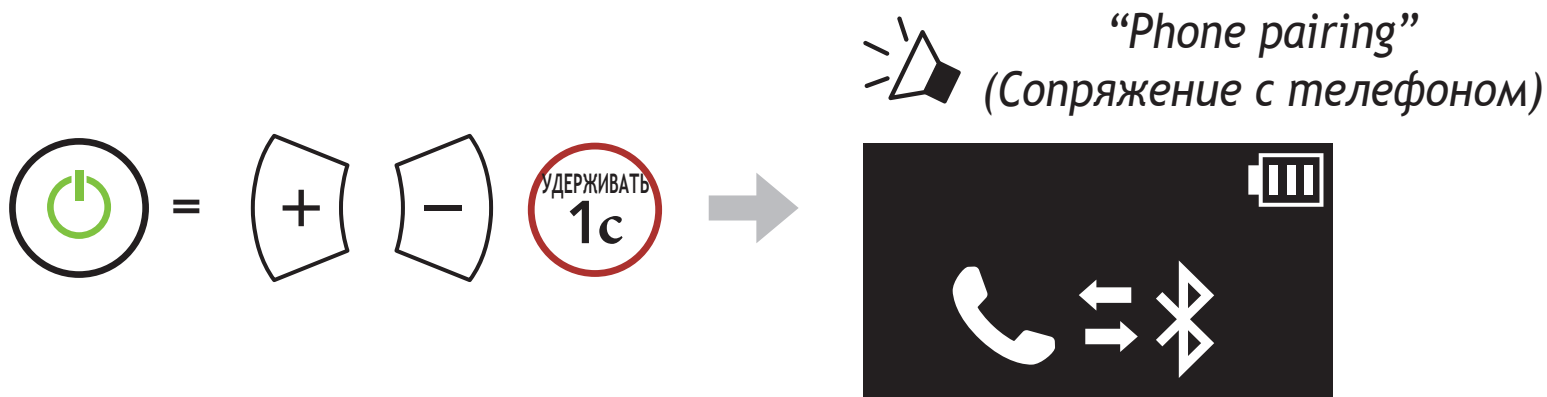

2. Выберите 5R LITE в списке обнаруженных Bluetooth устройств на своем телефоне. Если телефон запросит ПИН, введите 0000.

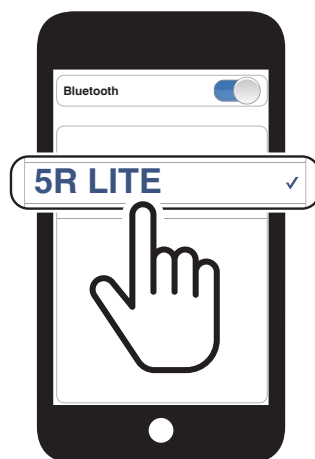

**Примечание:**

- Режим сопряжения телефона длится 3 минуты.
- Чтобы отменить сопряжение, нажмите multifunctional кнопку.

**4.1.2 Сопряжение с выключенной гарнитурой 5R LITE**

1. Если гарнитура выключена, нажмите и удерживайте **Кнопку (+)** и **Кнопку (-)** до тех пор, пока экран ЖК-дисплея не сменится на экран сопряжения с телефоном, и вы не услышите голосовое сообщение **“Phone pairing”** (Сопряжение с телефоном).

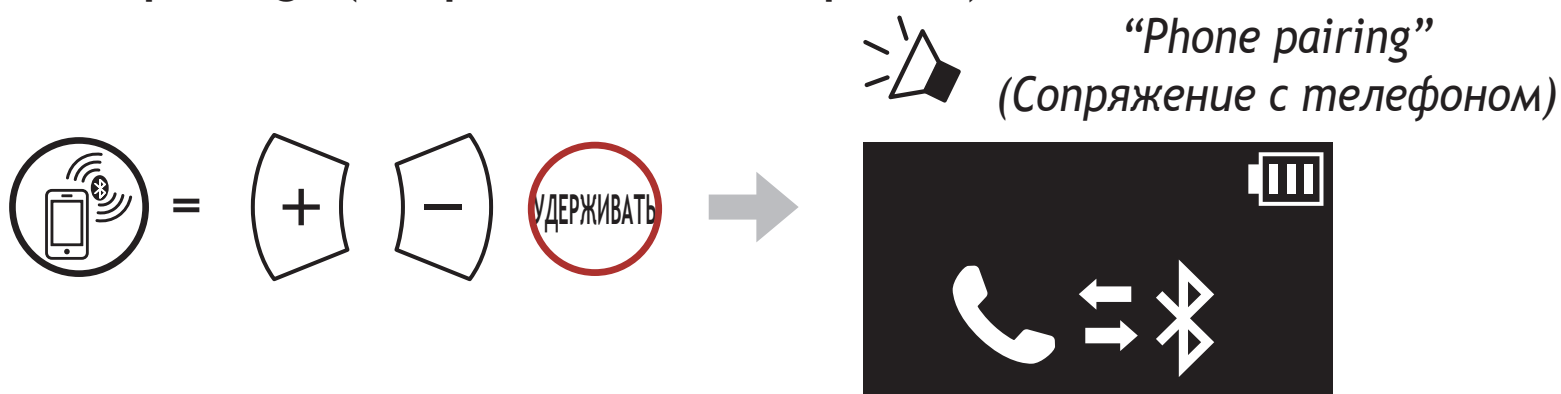

2. Выберите **5R LITE** в списке обнаруженных Bluetooth устройств на своем телефоне. Если телефон запросит ПИН, введите 0000.

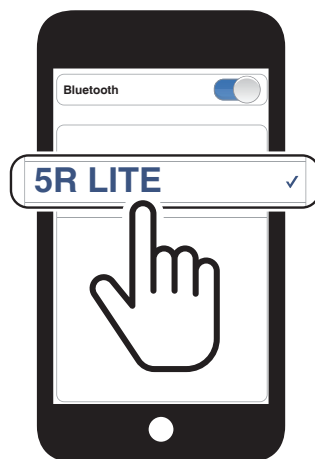
**4.1.3 Сопряжение с включенной гарнитурой 5R LITE**

1. Если гарнитура включена, нажмите и удерживайте multifunctional кнопку в течение 10 секунд.

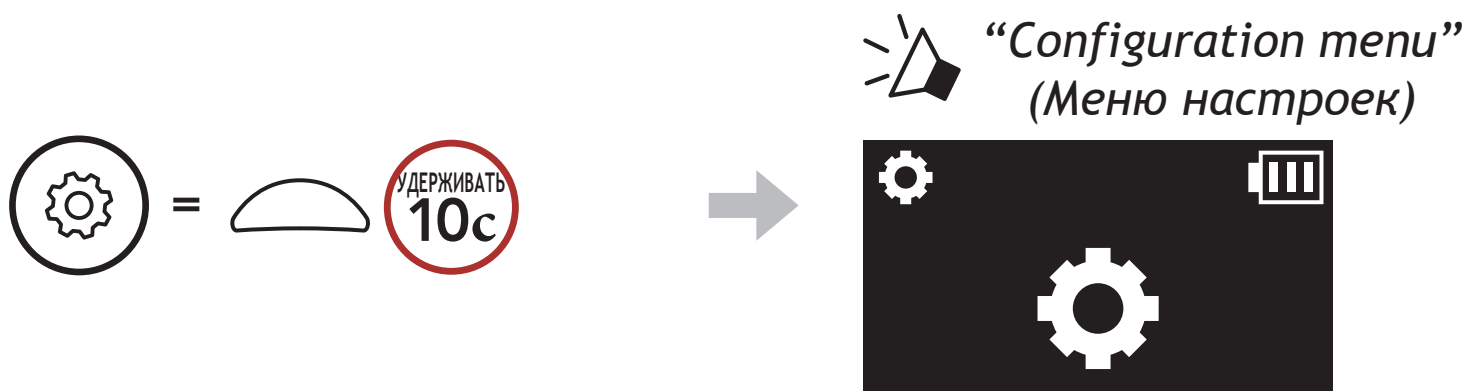



2. Нажмите Кнопку (+).

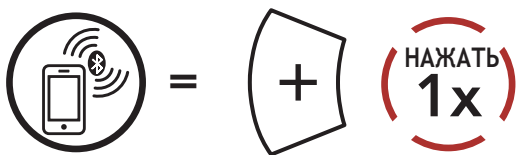

“Phone pairing”  
(Сопряжение с телефоном)



3. Выберите 5R LITE в списке обнаруженных Bluetooth устройств на своем телефоне. Если телефон запросит ПИН, введите 0000.

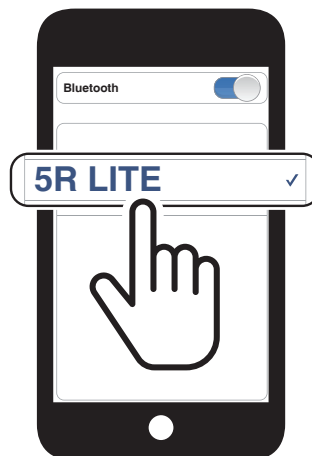

## 4.2 Сопряжение со вторым мобильным телефоном, GPS-навигатором и адаптером SR10

1. Нажмите и удерживайте многофункциональную кнопку в течение 10 секунд.

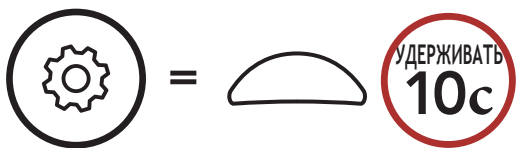

“Configuration menu”  
(Меню настроек)



2. Нажмите кнопку (+) два раза.

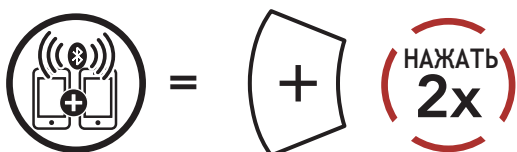

“Second mobile phone pairing”  
(Сопряжение со вторым мобильным телефоном)



3. Выберите **5R LITE** в списке обнаруженных Bluetooth устройств на своем телефоне. Если телефон запросит ПИН, введите 0000.

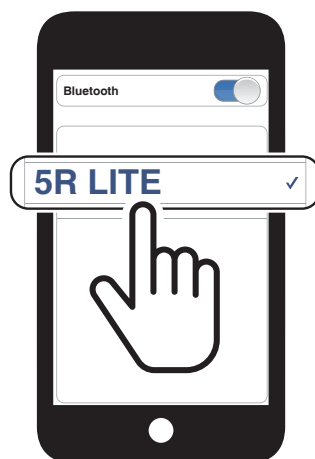

### 4.3 Сопряжение с GPS устройством

1. Нажмите и удерживайте многофункциональную кнопку в течение **10 секунд**.

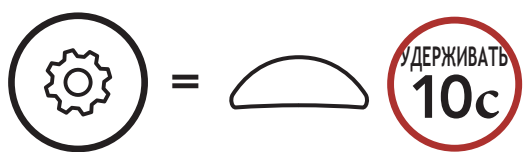

2. Нажмите кнопку (+) три раза.

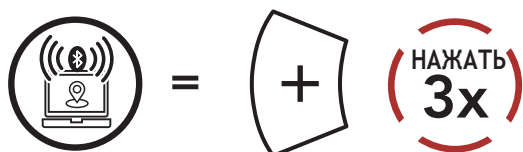

3. Выберите **5R LITE** в списке обнаруженных устройств в навигаторе.





## 4.4 Выборочное сопряжение: профиль Hands-Free или A2DP Stereo

Если функция обычного сопряжения позволяет гарнитуре подключиться к другому устройству одновременно через два профиля **Hands-Free** или **A2DP Stereo**, то функция выборочного сопряжения позволяет разделить профили для возможности подключения к двум разным устройствам.

### 4.4.1 Выборочное сопряжение с телефоном - Профиль Hands-Free для звонков

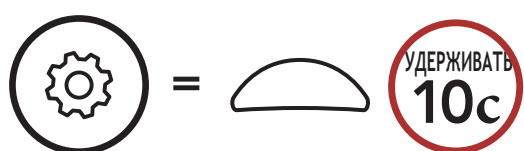
1. Нажмите и удерживайте многофункциональную кнопку в течение 10 секунд.



 *“Configuration menu”*  
(Меню настроек)

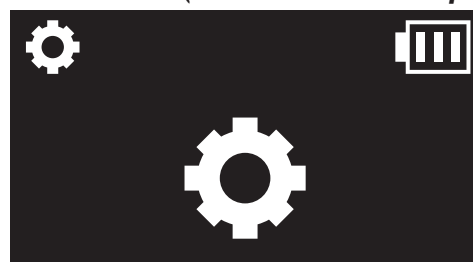

2. Нажмите кнопку (+) четыре раза.

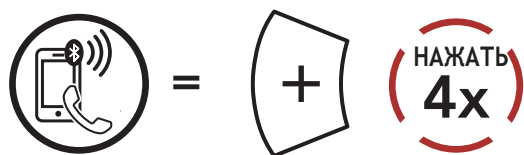

 *“Phone selective pairing”*  
(Выборочное сопряжение с телефоном)

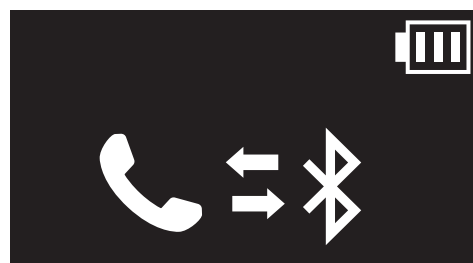

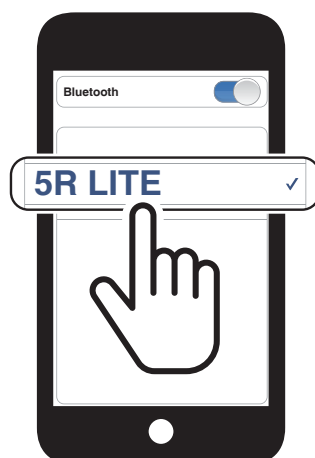

3. Выберите **5R LITE** в списке обнаруженных Bluetooth устройств на своем телефоне. Если телефон запросит ПИН, введите 0000.

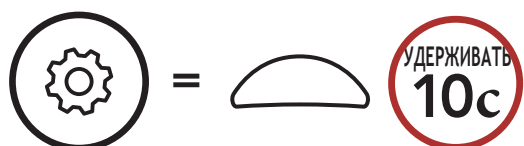

## 4.4.2 Выборочное сопряжение с медиаплеером - Профиль A2DP для прослушивания музыки

1. Нажмите и удерживайте многофункциональную кнопку в течение 10 секунд.



 “*Configuration menu*”  
(*Меню настроек*)



2. Нажмите кнопку (+) пять раз.

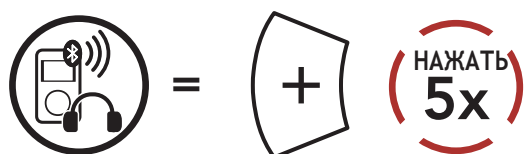

 “*Media selective pairing*”  
(*Выборочное сопряжение с медиаплеером*)

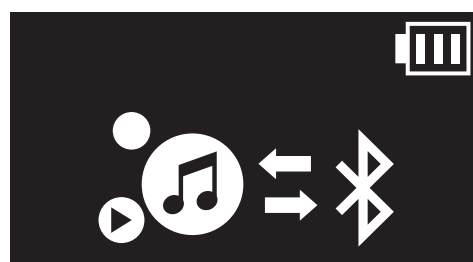

3. Выберите **5R LITE** в списке обнаруженных Bluetooth устройств на своем телефоне. Если телефон запросит ПИН, введите 0000.

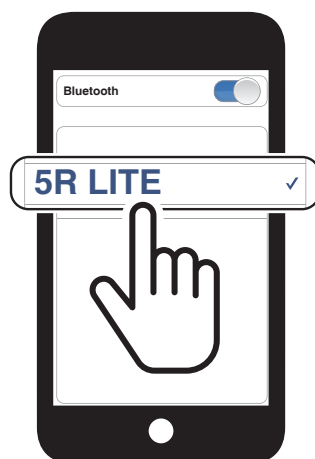

# 5. МОБИЛЬНЫЙ ТЕЛЕФОН

## 5.1 Управление звонками по телефону

### ЖК дисплей

Статус звонка



- = Входящий звонок
- = Исходящий звонок
- = Разговор
- = Отклонить звонок

### Ответить на звонок

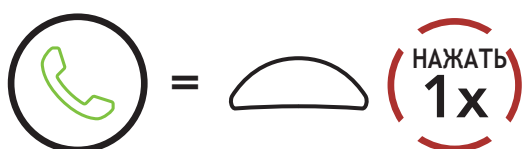

### Завершить звонок

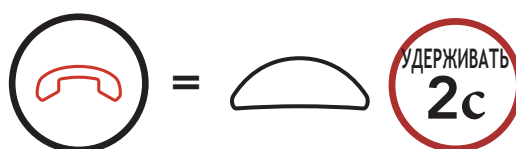

### Отклонить звонок

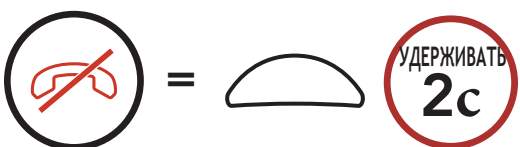

### Голосовой набор



В режиме ожидания

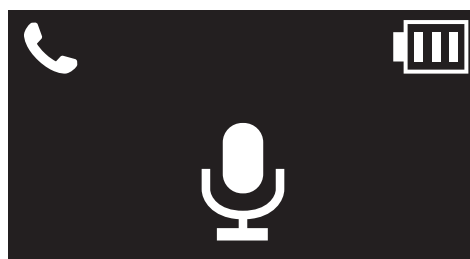

**Примечание:** Если у вас подключено GPS-устройство, вы не услышите инструкции навигатора во время телефонного звонка.

## 5.2 Быстрый набор

### 5.2.1 Назначение номеров быстрого набора

Номера для быстрого набора могут быть назначены с помощью приложения **SENA MOTORCYCLES**.

### 5.2.2 Набор номера быстрого набора

1. Войти в меню быстрого набора.

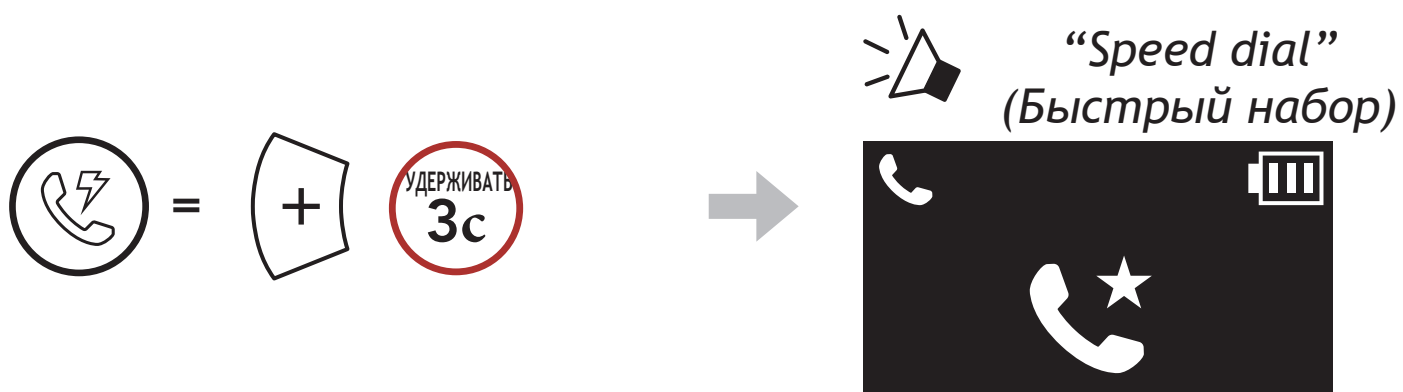

2. Перемещайтесь вперед и назад по номерам быстрого набора.

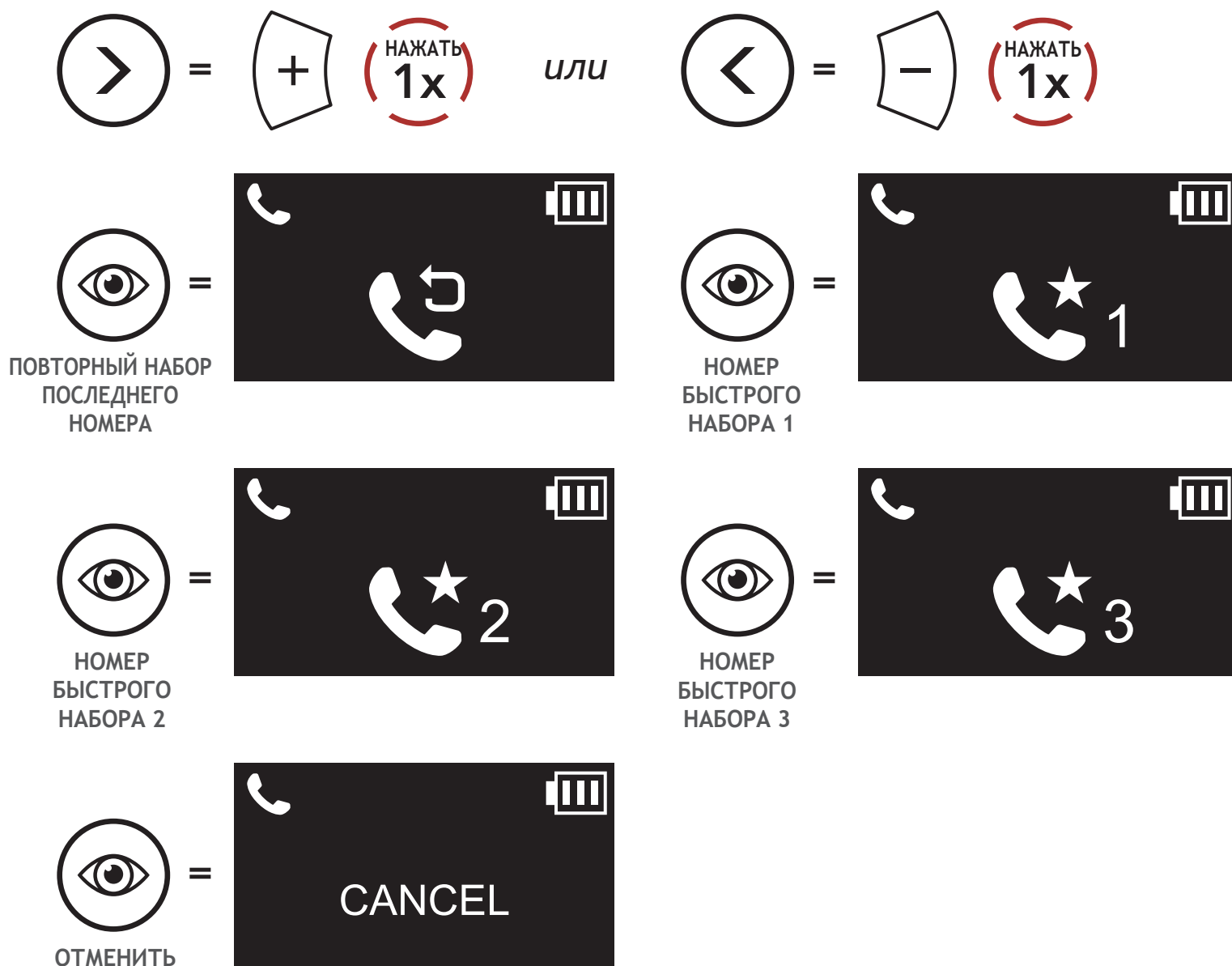

3. Позвоните по выбранному номеру быстрого набора.

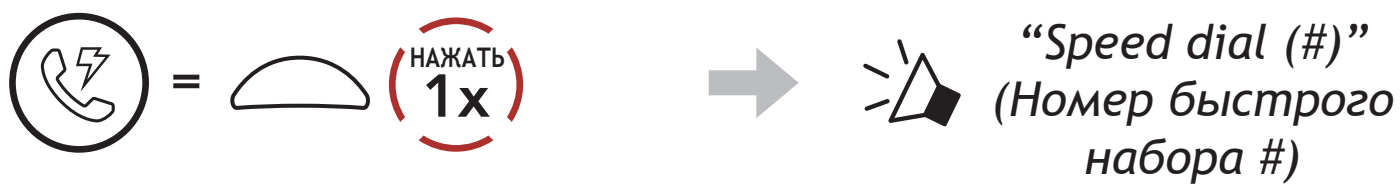

4. Сделайте повторный вызов на последний набранный номер.

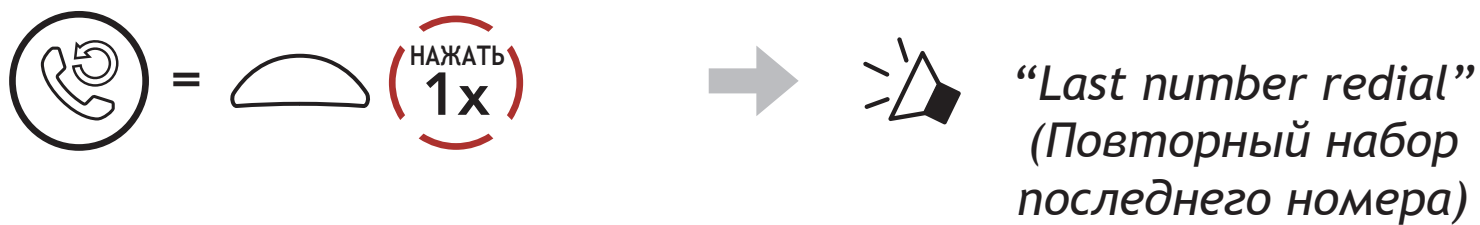

# 6. СТЕРЕОМУЗЫКА

## 6.1 Прослушивание музыки через Bluetooth устройства

### Воспроизведение/Музыка

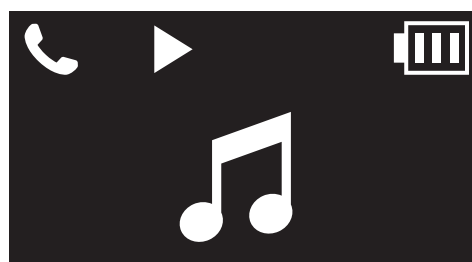
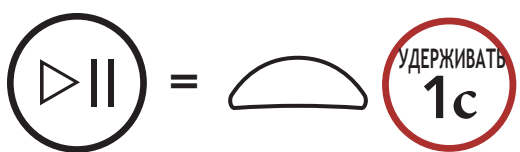

или

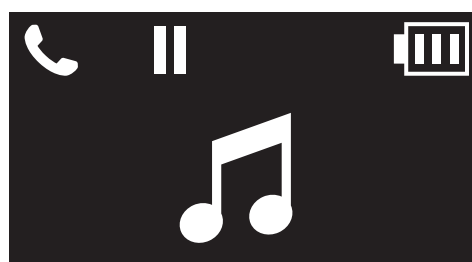

### Следующий трек

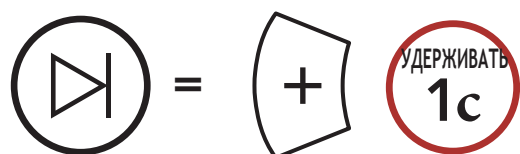

### Предыдущий трек

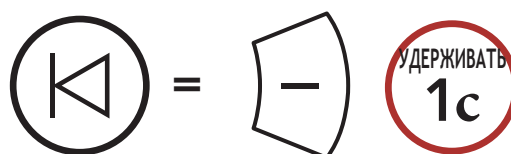



## 6.2 Совместное прослушивание музыки

Вы можете совместно прослушивать музыку с вашим интерком-другом во время **двухстороннего интеркома**. Когда вы прекратите совместное прослушивание музыки, вы можете вернуться к разговору по интерком.

### Примечание:

- Вы и ваш друг по интерком можете удаленно управлять воспроизведением музыки, например, перематывать треки вперед и назад.
- **Совместное прослушивание музыки** будет приостановлено при использовании мобильного телефона или прослушивания инструкций GPS-устройства.
- Когда включен **многозадачный аудио режим**, **совместное прослушивание музыки** будет недоступно во время звонка интерком.

### Начать/Завершить совместное прослушивание музыки

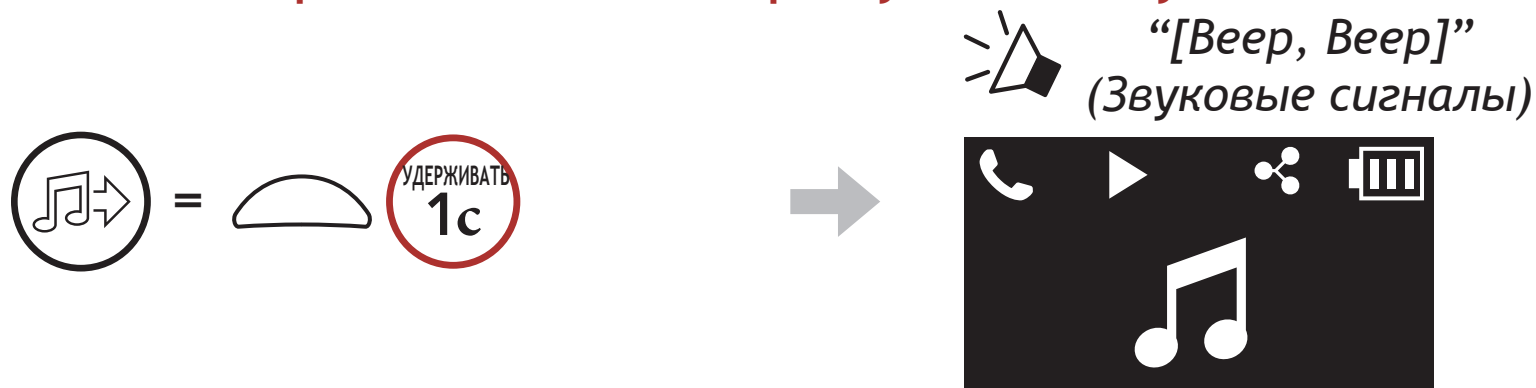

## 7. BLUETOOTH ИНТЕРКОМ

Гарнитура может быть сопряжена с тремя другими гарнитурами для общения по внутренней связи (интеркому) через Bluetooth.

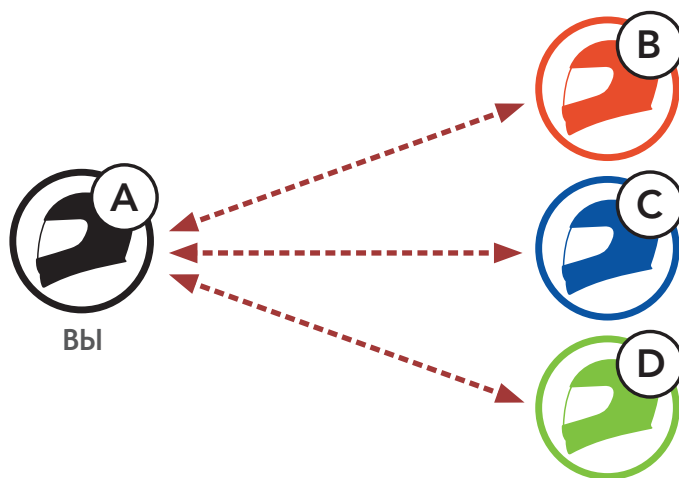



### 7.1 Сопряжение интерком

Есть два способа сопряжения с гарнитурами.

#### 7.1.1 С помощью функции умного сопряжения гарнитуры (SIP)

SIP позволяет быстро провести сопряжение с другими участниками интеркома, просто отсканировав QR-код в приложении **SENA MOTORCYCLES**, не запоминая действия кнопок.

1. Мобильный телефон должен быть сопряжен с гарнитурой.
2. Откройте приложение **Sena Motorcycles** и нажмите  для входа в меню умного сопряжения (**Smart Intercom Pairing Menu**).
3. Отсканируйте **QR-код** на телефоне вашего друга (B).
  - Ваш друг (B) может показать QR-код на своем телефоне, нажав кнопку  > QR code () в приложении **Sena Motorcycles**.

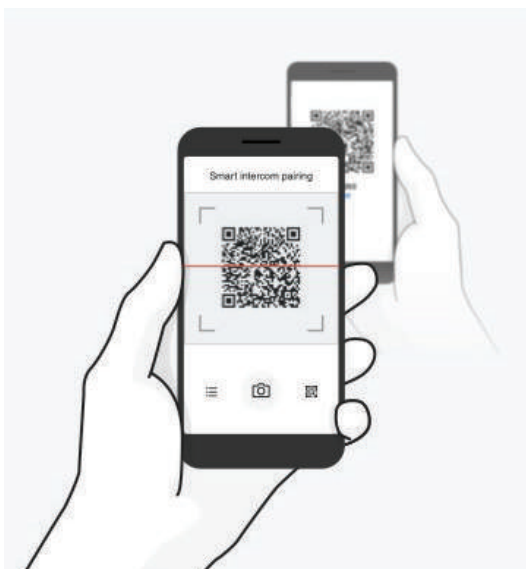

4. Нажмите **Save** и убедитесь, что ваш друг (B) и вы (A) подключились друг к другу.
5. Нажмите **Scan** (📷) и повторите шаги 3-4 для сопряжения с друзьями интерком (C) и (D).

**Примечание:** Функция умного сопряжения гарнитуры (SIP) не совместима с гарнитурами Sena с версиями Bluetooth 3.0 и ниже.

### 7.1.2 С помощью кнопок гарнитуры



1. **Пользователи (Вы, B)** должны войти в режим сопряжения интерком.

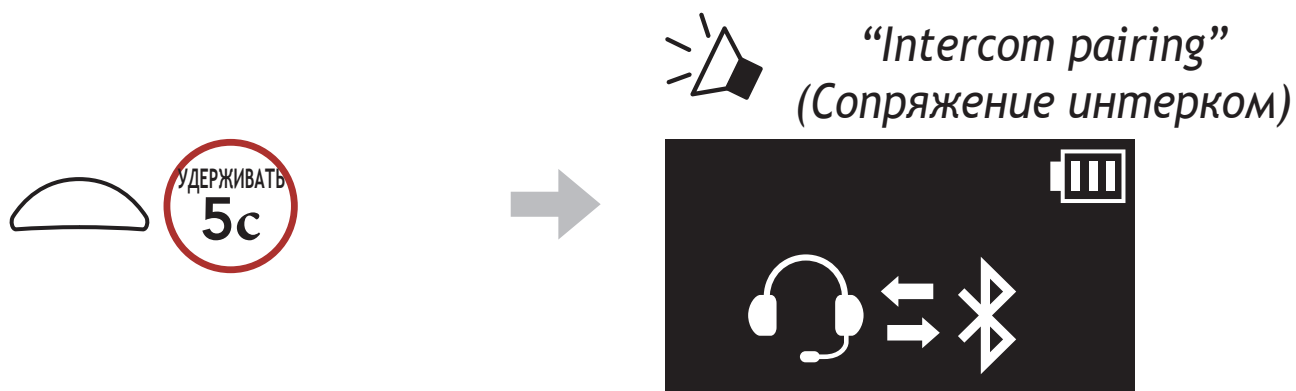

2. Нажмите многофункциональную кнопку на любой гарнитуре.

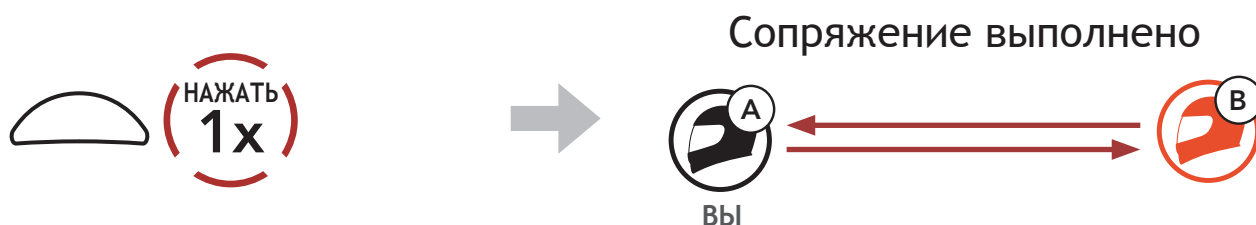

3. Повторите шаги для сопряжения с другими гарнитурами (C и D).

## 7.2 Сопряжение в обратном порядке

Очередь интерком-сопряжения идет в обратном порядке - «последним пришел – первым обслужен». Если гарнитура имеет несколько сопряженных гарнитур для разговоров по внутренней связи, последняя сопряженная гарнитура устанавливается в качестве первого друга интерком. Например, гарнитура (D) становится первым интерком-другом гарнитуры (A). Гарнитура (C) является вторым интерком-другом гарнитуры (A), а гарнитура (B) – третьим интерком-другом гарнитуры (A).

### Порядок сопряжения интерком Сопряжение в обратном порядке

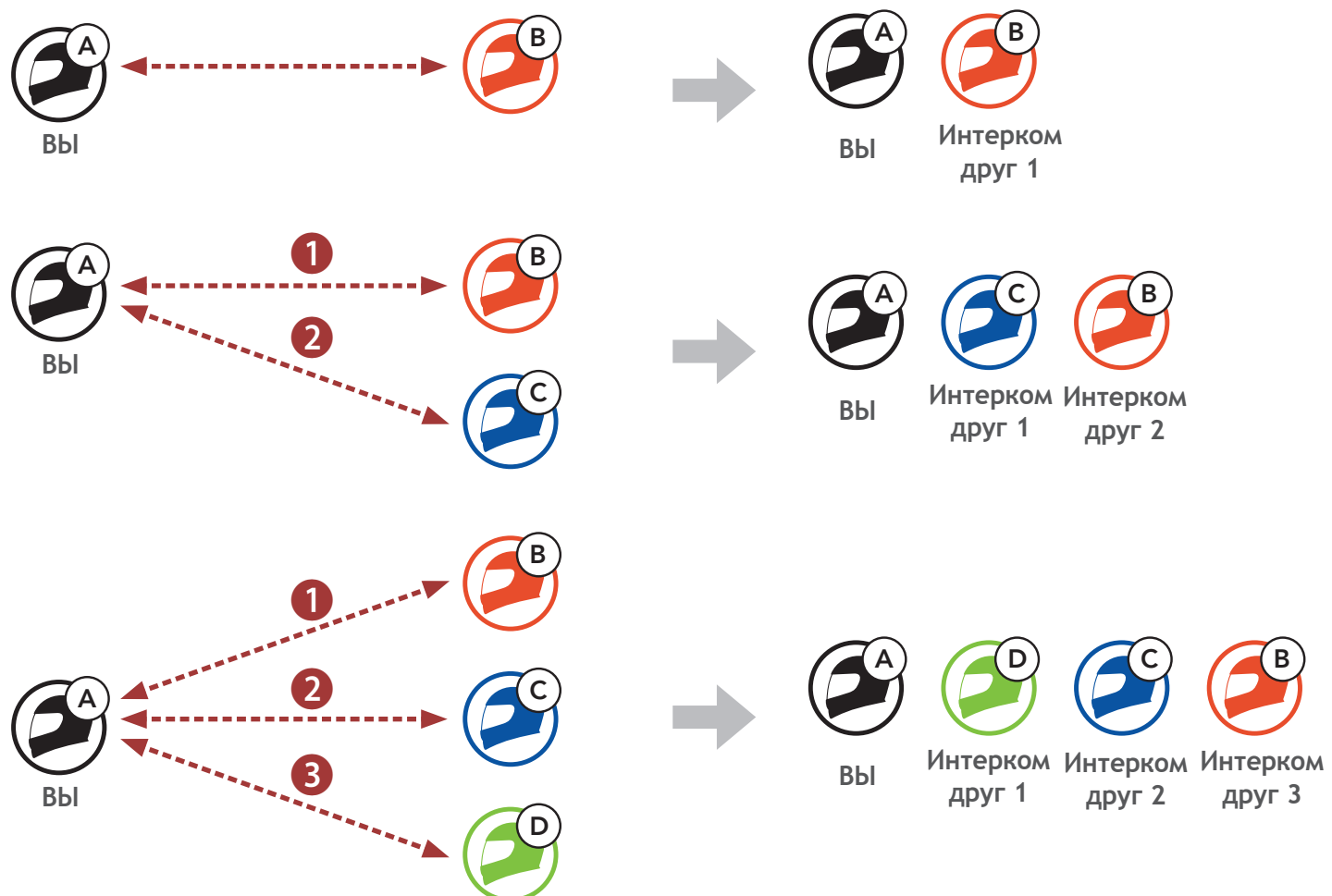

## 7.3 Двухсторонний интерком

Вы можете начать или завершить разговор по внутренней связи с одним из участников интеркома.



### Начать/Завершить разговор с Интерком-другом 1 (D)

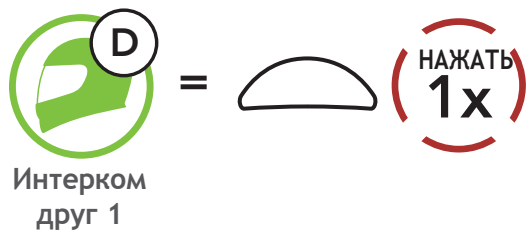

### Начать/Завершить разговор с Интерком-другом 2 (C)

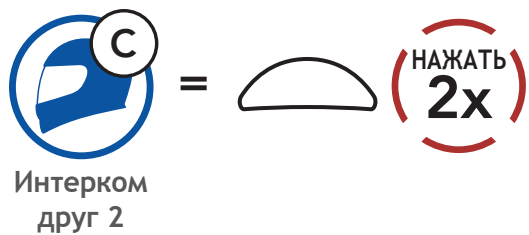



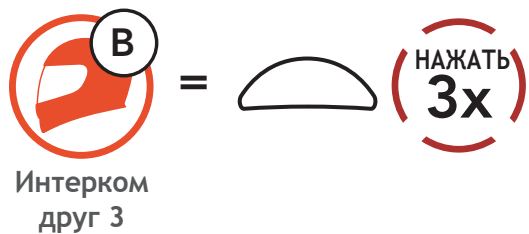









### Начать/Завершить разговор с Интерком-другом 3 (B)

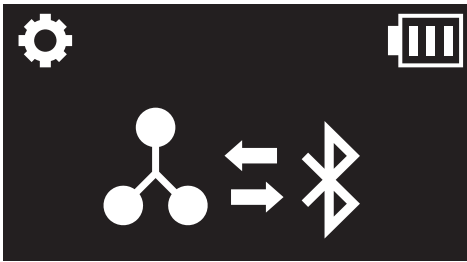

## 8. УНИВЕРСАЛЬНЫЙ ИНТЕРКОМ

Универсальный интерком позволяет установить соединение с гарнитурами Bluetooth других производителей. Гарнитура Bluetooth другого производителя должна поддерживать профиль **Bluetooth Hands-Free (HFP)**. Вы можете подключить только одну гарнитуру другого производителя. Радиус работы интеркома зависит от характеристик подключаемой Bluetooth гарнитуры. Если к вашей гарнитуре подключено дополнительное Bluetooth устройство через **сопряжение со вторым мобильным телефоном**, то после подключения гарнитуры другого производителя, оно отключится.

### 8.1 Сопряжение универсального интеркомом

1.  =   →  **“Configuration menu”**  
(Меню настроек)  

2.  =   →  **“Universal intercom pairing”**  
(Сопряжение универсального интеркомом)  

3.  =   → **Войти в режим сопряжения универсального интеркомом**

4. Переведите гарнитуру другого производителя в режим сопряжения с профилем Hands-free. Гарнитура будет автоматически сопряжена с гарнитурой Bluetooth другого производителя.

## 8.2 Двухсторонний универсальный интерком

Вы можете начать универсальный интерком с гарнитурами Bluetooth других производителей таким же способом, как и интерком-соединение с другими гарнитурами Sena.



Вы можете начать/завершить **двусторонний универсальный интерком**, используя тот же способ, что и при обычном двустороннем интеркоме. Обратитесь к разделу 7.3: «Двусторонний интерком».

# 9. ПРИОРИТЕТ ФУНКЦИЙ И ОБНОВЛЕНИЕ ПРОШИВКИ

## 9.1 Приоритет функций

Гарнитура работает в соответствии со следующей очередностью приоритетов:

- (высший)** Мобильный телефон
- Интерком
- Совместное прослушивание музыки через Bluetooth
- (низший)** Музыка через Bluetooth

Функция с более низким приоритетом прерываются функциями с более высоким приоритетом.

**Примечание:** Если вы выберете музыку в качестве приоритетного источника звука, порядок приоритета изменится, как показано ниже:

- (высший)** Мобильный телефон
- Музыка через Bluetooth
- Интерком
- (низший)** Совместное прослушивание музыки через Bluetooth

## 9.2 Обновление прошивки

Вы можете обновить прошивку с помощью программы **Sena Device Manager**.

USB-кабель питания и передачи данных (USB-C) должен быть подключен к вашему ПК для обновления прошивки с помощью **Sena Device Manager**.

Посетите официальный веб-сайт производителя Sena [sena.com](http://sena.com) или официального представителя в России [www.senamoto.ru](http://www.senamoto.ru) для получения информации о последних версиях прошивки, доступных для скачивания.

Нажмите для перехода на веб-сайт [sena.com](http://sena.com)



# 10. МЕНЮ НАСТРОЕК

## 10.1 Изменение настроек гарнитуры

### Войти в меню настроек

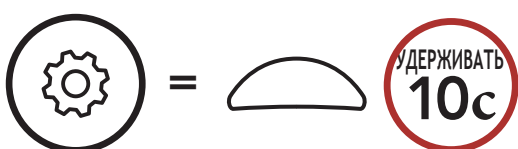

 “Configuration menu”  
(Меню настроек)



### Навигация между элементами меню настроек

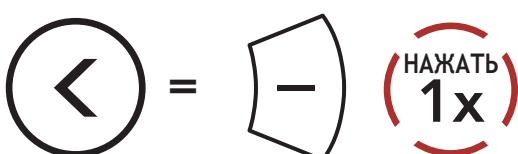
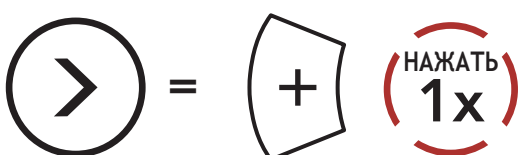

### Выполнить опцию меню

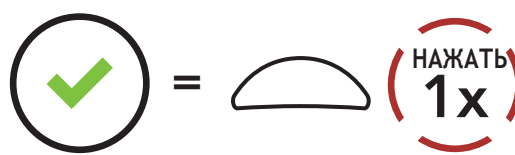

### Меню настроек гарнитуры

Функции меню настроек	Нажать многофункциональную кнопку
Сопряжение с мобильным телефоном	Нет
Сопряжение со вторым мобильным телефоном	Нет
Сопряжение с GPS устройством	Нет
Выборочное сопряжение с телефоном	Нет
Выборочное сопряжение с медиаплеером	Нет
Удалить все сопряжения	Выполнить
Сопряжение с пультом ДУ	Выполнить
Сопряжение для универсального интеркома	Выполнить
Возврат к заводским настройкам	Выполнить
Выход из меню настроек	Выполнить

### 10.1.1 Удаление всех сопряжений

Функция удаляет информацию о предыдущих сопряжениях из памяти гарнитуры.

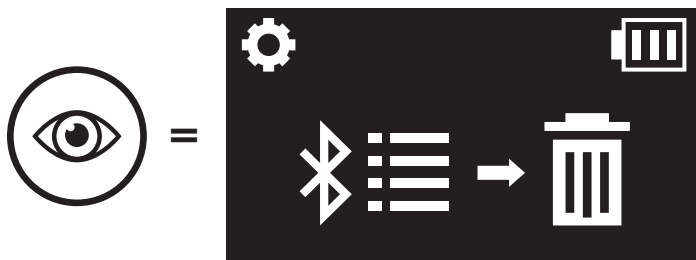

### 10.1.2 Сопряжение с пультом ДУ

Вы можете управлять гарнитурой с помощью пульта дистанционного управления Sena (продается отдельно).

1. Включите гарнитуру и пульт ДУ.
2. Войдите в режим сопряжения с пультом ДУ в меню настроек.

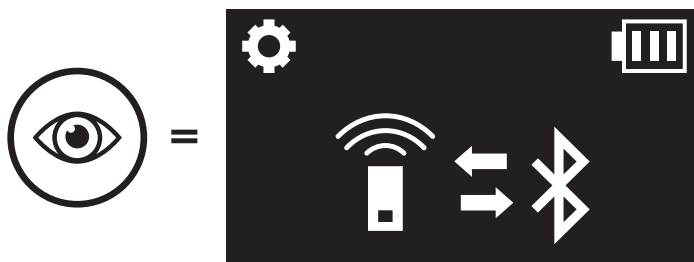

3. В системе пульта ДУ также войдите в режим сопряжения. Система автоматически выполнит сопряжение с пультом ДУ.

## 10.2 Настройка гарнитуры с помощью ПО

Также вы можете менять настройки гарнитуры с помощью приложения **SENA MOTORCYCLES** или программы **Sena Device Manager**.



Sena Motorcycles



Sena Device Manager

### 10.2.1 Язык устройства

Вы можете выбрать язык устройства. Выбранный язык сохраняется при перезагрузке устройства.

### 10.2.2 Приоритет источника звука (по умолчанию: интерком)

Функция приоритета источника звука позволяет выбрать приоритет между интеркомом и музыкой (включая инструкции GPS и уведомления о сообщениях) со смартфона. Если в качестве приоритетного источника звука выбран интерком, ваша музыка будет прерываться во время разговора по интеркому. Если в качестве приоритетного источника звука выбрана музыка, разговоры по внутренней связи будут прерываться музыкой.

**Примечание:** Функция приоритета источника звука работает при выключенной функции многозадачности аудио.

### 10.2.3 Голосовое управление телефоном (по умолчанию: включено)

Данная функция позволяет отвечать на входящие вызовы по телефону голосовой командой. Когда вы услышите мелодию входящего вызова, вам достаточно громко произнести команду “Hello” (Привет) или просто дунуть в микрофон. Функция временно недоступна во время разговора по интеркому. Если данная функция отключена, для ответа на входящий вызов по телефону вам нужно нажать на многофункциональную кнопку.

### 10.2.4 Голосовое управление интеркомом (по умолчанию: выключено)

Данная функция позволяет сделать вызов по внутренней связи последнему участнику интеркома голосовой командой. Произнесите команду “Hello” (Привет) или просто дуньте в микрофон. Если вы начали разговор по интеркому голосовой командой, он завершится автоматически, если его участники будут молчать в течение 20 секунд. В случае, если вы начнете разговор по интеркому нажав многофункциональную кнопку, вы должны будете завершить его вручную. Однако, если вы начнете разговор по интеркому командой, а завершите его вручную, нажав многофункциональную кнопку, то временно не сможете начать разговор по интеркому с помощью голосовой команды. В этом случае, чтобы возобновить разговор по интеркому нажмите многофункциональную кнопку. Это сделано для предотвращения повторяющихся случайных звонков по интеркому, вызванных сильным ветром. После перезагрузки системы вы снова сможете делать вызовы по интеркому голосовой командой.

## 10.2.5 Многозадачность аудио (по умолчанию: выключено)

Функция многозадачности аудио позволяет одновременно разговаривать по интеркому и в фоновом режиме с пониженным уровнем громкости слушать музыку, радио или инструкции GPS системы. Увеличение или уменьшение громкости звука на аудиоисточнике также увеличит или уменьшит громкость фоновых звуков. Громкость звука основного аудиоисточника можно регулировать с помощью гарнитуры. Уровень фонового звука можно настроить с помощью диспетчера устройств Sena или приложения Sena Motorcycles. Функции HD интерком, HD голос и приоритета источника звука временно отключаются при включении режима многозадачности аудио.

### Соотношение основных аудиоисточников и фоновых звуков

Модель	Основной аудиоисточник*			Фоновый звук**
	Телефон	GPS	Интерком	Музыка или Smart Navi
5R LITE	<input type="radio"/> <sup>A</sup>	<input type="radio"/> <sup>A</sup>		
		<input type="radio"/>	<input type="radio"/>	
			<input type="radio"/> <sup>B</sup>	<input type="radio"/> <sup>B</sup>
		<input type="radio"/>		<input type="radio"/>

\* Можно слышать два основных аудиоисточника одновременно с одинаковым уровнем громкости.

\*\* При прослушивании основного аудиоисточника единовременно может быть слышен только один фоновый источник.

A. Инструкции GPS можно слышать во время телефонных звонков, а уровень громкости обоих источников звука можно регулировать с помощью гарнитуры.

B. Инструкции GPS будут слышны в фоновом режиме во время разговоров по внутренней связи.

#### Примечание:

- Функция будет работать во время двухстороннего интеркома, только если другая гарнитура также поддерживает данную функцию.
- При выключенной функции многозадачности аудио, источник фонового звука вернется к своему предустановленному уровню громкости.
- Чтобы функция работала должным образом, после активации функции перезапустите гарнитуру (выключите и включите).
- Некоторые устройства GPS не поддерживают данную функцию.

### 10.2.6 Громкость фоновых звуков (по умолчанию: уровень 5)

Громкость фоновых звуков можно регулировать только при включенном режиме многозадачности видео. Уровень 9 – самая высокая громкость, а 0 – самая низкая.

### 10.2.7 HD интерком (по умолчанию: включено)

Данная функция повышает качество звука двухстороннего интеркома с обычного до HD качества. Если данная функция выключена, звук двухстороннего интеркома будет обычного качества.

#### Примечание:

- Диапазон двухстороннего интеркома в HD качестве меньше, чем при интеркоме с обычным качеством.
- HD интерком будет работать, только если выключена функция многозадачности аудио.

### 10.2.8 HD голос (по умолчанию: включено)

Данная функция повышает качество звука при разговоре по телефону до HD качества, делая звук более четким и чистым. Если функция включена, входящие вызовы на телефон будут прерывать разговор по интеркому и звук через адаптер SR10 не будет слышен во время разговора по интеркому.

#### Примечание:

- Функция будет работать, только если ваш смартфон также поддерживает функцию HD голос.
- Функция HD голос может быть активирована, только если выключена функция многозадачности аудио.

### 10.2.9 Голосовые подсказки (по умолчанию: включено)

Вы можете отключить голосовые подсказки, но перечисленные ниже категории подсказок отключить нельзя.

- сообщения для меню настроек, уровня заряда батареи, быстрого набора

### 10.2.10 Продвинутая система шумоподавления (всегда включено)

Данная функция снижает уровень фонового шума во время разговора по внутренней связи.

# 11. УСТРАНЕНИЕ НЕИСПРАВНОСТЕЙ

Пожалуйста, посетите [sena.com](http://sena.com) и [senamoto.ru](http://senamoto.ru) для получения дополнительной информации об устранении неисправностей.

- Техническая поддержка: [sena.com](http://sena.com)

## 11.1 Перегрузка системы

Если гарнитура не работает должным образом, ее можно перезагрузить:

1. Найдите кнопку перезагрузки системы, которая расположена на задней стороне гарнитуры.
2. Вставьте в отверстие скрепку и слегка нажмите на кнопку перезагрузки системы.

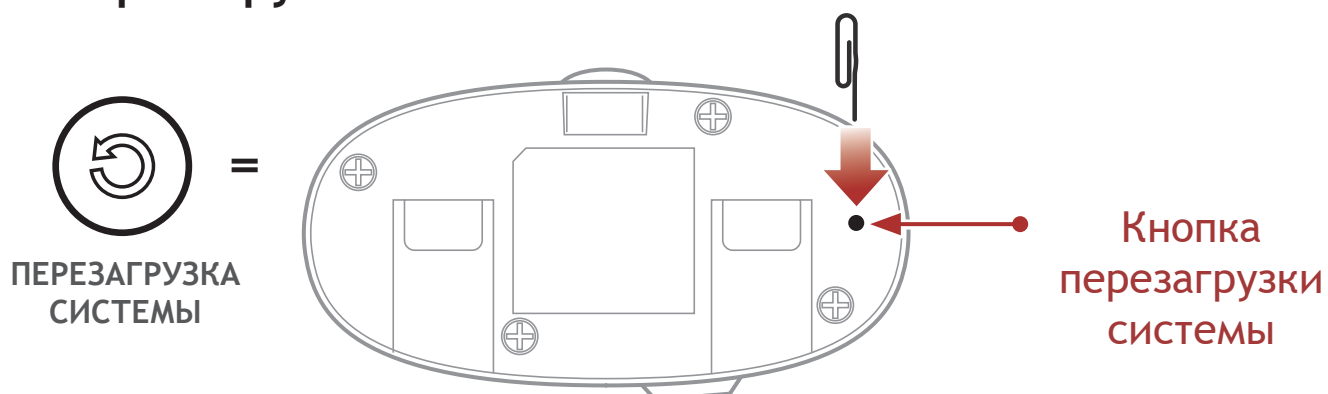









3. Гарнитура выключится.





**Примечание:** Процедура перезагрузки не приводит к возврату к первоначальным заводским настройкам.

## 11.2 Возврат к заводским настройкам

Чтобы удалить все свои настройки и обновить систему гарнитуры, воспользуйтесь функцией **Возврата к заводским настройкам**.

1.  =   →  **“Configuration menu”**  
(Меню настроек)

2.  =   →  **“Factory reset”**  
(Возврат к заводским настройкам)

3.  =   →  **“Headset reset, good-bye”**  
(Сброс настроек гарнитуры, до свидания)



Copyright © 2023 Sena Technologies, Inc.

Все права защищены.

© 1998-2023 Sena Technologies, Inc. Все права защищены.

Sena Technologies Inc. оставляет за собой право каким-либо образом изменять и улучшать свою продукцию без предварительного уведомления.

Sena™ является товарным знаком компании Sena Technologies, Inc. и ее дочерних предприятий в США и других странах. SF1™, SF2™, SF4™, SFR™, SRL™, SRL2™, SRL-EXT™, SRL-Mesh™, Momentum™, Momentum INC™, Momentum Lite™, Momentum Pro™, Momentum INC Pro™, Momentum EVO™, Cavalry™, Latitude SR™, Latitude SX™, Latitude S1™, 30K™, 33i™, 50S™, 50R™, 50C™, 5S™, 5R™, 5R LITE™, 20S EVO™, 20S™, 10S™, 10C™, 10C PRO™, ProRide EVO™, 10C EVO™, 10U™, 10Upad™, 10R™, ACS10™, ACS-RAM™, C1™, C10™, CAST™, 3S™, 3S PLUS™, SMH5™, SMH5-FM™, SMH5 MultiCom™, SMH10™, SMH10R™, SPH10™, SPH10H-FM™, Savage™, Prism Tube WiFi™, Prism™, Bluetooth Audio Pack for GoPro®, Impulse™, FURY™, R1™, R1 EVO™, R1 EVO CS™, R2™, R2 EVO™, R2X™, M1™, M1 EVO™, RUMBA™, RC1™, RC3™, RC4™, Stryker™, Handlebar Remote™, Wristband Remote™, PowerPro Mount™, Powerbank™, FreeWire™, WiFi Docking Station™, WiFi Sync Cable™, WiFi Adapter™, +mesh™, +Mesh Universal™, MeshPort Blue™, MeshPort Red™, MeshPort Black™, Econo™, OUTLANDER M™, OUTRUSH™, OUTRUSH R™, OUTSTAR™, OUTSTAR S™, OUTFORCE™, OTRIDE™, OTRUSH M™, SPLASH™, EcoCom™, Parani A10™, Parani A20™, Parani M10™, pi™, Snowtalk™, Snowtalk2™, SR10™, SR10i™, SM10™, SPIDER RT1™, SPIDER ST1™, X1™, X1 Pro™, X1S™, EXPAND™, EXPAND BOOM™, EXPAND MESH™, Bluetooth Mic & Intercom™, Tufftalk™, Tufftalk Lite™, Tufftalk M™ являются товарными знаками Sena Technologies, Inc. или ее дочерних предприятий. Данные товарные знаки не могут использоваться без специального разрешения компании Sena.

GoPro® является зарегистрированным товарным знаком Woodman Labs из Сан-Матео, Калифорния. Sena Technologies, Inc. (“Sena”) не связана с Woodman Labs, Inc. Sena Bluetooth Pack для GoPro® - это дополнительный аксессуар, специально разработанный и изготовленный Sena Technologies, Inc. для GoPro® Hero3 и Hero4, позволяющий использовать Bluetooth возможности.

Словесный товарный знак и логотип Bluetooth® являются собственностью компании Bluetooth SIG, Inc. и используются компанией Sena по лицензии. iPhone и iPod являются зарегистрированными товарными знаками компании Apple Inc.

Адрес: 152 Technology Drive Irvine, CA 92618